

グリーンパネルの壁取り付け、人工樹木の設置について

人工樹木

人工樹木商品の設置は、通常置くだけでお使いいただけます。

人工樹木商品をしっかり、アンカーボルト、ビス等で設置固定する場合は、安全のため専門知識のある業者様にて行ってください。

人工樹木商品をアンカー固定する場合のアンカーボルト、ビスは床面の材質(木材、モルタル、コンクリート等)によって最適な物とサイズを選定ください。

グリーンパネル

GR34

商品には直付けか直掛け用ビスが付属していますが、壁の材質や設置場所の状況に合わせて、必要に応じて別途ご用意いただき、確実なものをお使いください。



【単品の場合】



前面のグリーンの間から壁面直付ビスで壁に固定します。

【接続の場合】

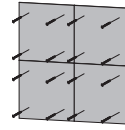

取り付け時に壁面で接続していきます。



表面の装飾は取りはずさず、バランスよく固定してください。

GR91	GR92	GR93
GR99	GR100	GR102
GR103	GR105	GR106



GR94 GR95 GR98

鉢固定金具付ベース板はプランター本体とビスで固定されているので、ビス2本をドライバーではずして取り出します。

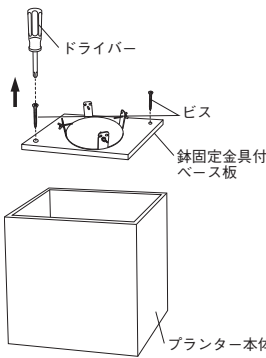

(GR94, GR98) 鉢固定金具に付いている蝶ボルトを下図のように2ヶ所を反時計回りに回して緩めてから、人工樹木の鉢を置きます。蝶ボルトをしっかり締めて鉢を固定します。

※もしもしっかり締まらない場合は鉢が変形して小さいことが原因なので、蝶ボルトを一度ははずして座金を数枚抜いて調整をお願いします。

(GR95) 鉢固定金具に結んであるワイヤーを一度解き、鉢固定金具の上に人工樹木の鉢を置きます。ワイヤーを鉢の上から通して鉢固定金具に結び、鉢を固定します。 ※ワイヤーの切り口は鋭利ですので、手などを傷つけないように取り扱いにご注意ください。



プランター本体の中の鉢固定金具に付いている蝶ボルトを下図のように2ヶ所を反時計回りに回して緩めてから、人工樹木の鉢を置きます。蝶ボルトをしっかり締めて鉢を固定します。

※もしもしっかり締まらない場合は鉢が変形して小さいことが原因なので、蝶ボルトを一度ははずして座金を数枚抜いて調整をお願いします。

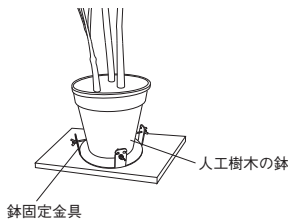

GR96 GR97



人工樹木の台座部をプランター本体の上枠に入れてください。台座部にはビスが2本付いているので、ドライバーを使ってプランターの底板上にビスで固定してください。

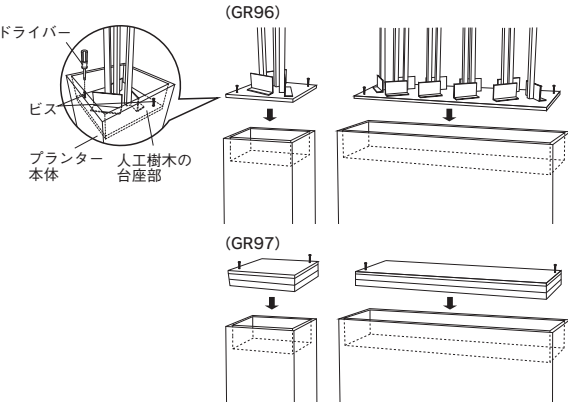

GR101



(GR5040~GR5042) (GR5046~GR5048)

梱包から取り出した後、平らな場所に置いて設置してください。

GR104



(GR5052~GR5054) (GR5059~GR5061)

梱包から取り出した後、平らな場所に置いて設置してください。

GR107



土台パネルに隙間ができないように並べ、土台パネルの表面からビスで連結金具を取り付けます。

※端から50mmを目安に2ヶ所、連結金具を取り付けてください。

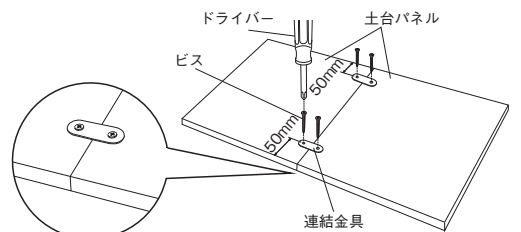

※土台パネルの間にグリーンが挟まらないように取り付けてください。

GR108



棧、コーナーを裏面にして、棧とコーナーを枠組立用ビスとナットで、付属の六角レンチとスパナを使って仮止めします。コーナー全てを仮止めしたら、全ての枠組立用ビスとナットをしっかりと締めてください。

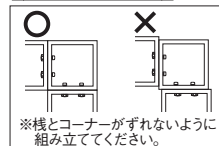
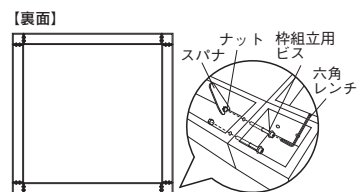

棧を表面にひっくり返し、土台パネルを棧にセットしてください。

※人工樹木の鉢を土台パネルに取り付ける前に、セットしてください。

※土台パネルからはみ出しているグリーンが土台パネルの連結部や土台パネルと枠の間に挟まないように、グリーンを内側に整えてからセットしてください。

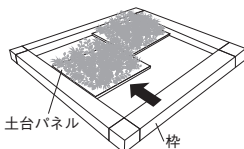

棧と土台パネルを全てセットした後、土台パネルを連結金具で固定します。

※詳しくはGR107をご覧ください。

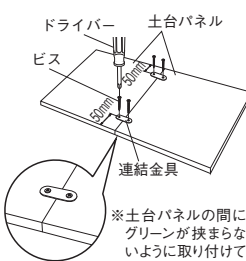

棧と土台パネルをL型金具とL型金具用ビスで固定してください。

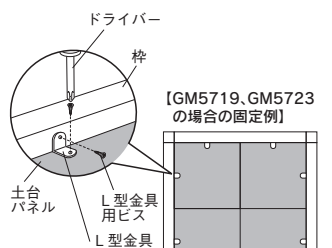

【GM5719, GM5723の場合の固定例】

※棧1辺あたりに2ヶ所、L型金具を固定してください。