

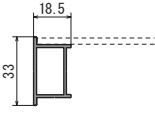

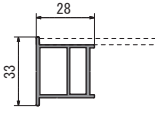

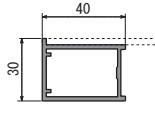





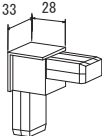
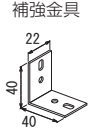
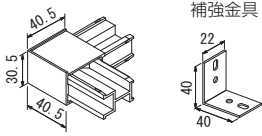

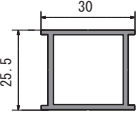
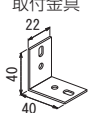
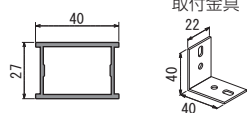

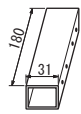

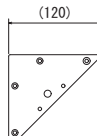
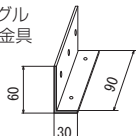
看板パーツ

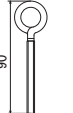
	670 C BB	671 C BB	673 C BB
ベース フレーム 	 <p>軽量、両面可の お手頃土台フレーム</p> <p>P.331</p>	 <p>両面可のスタンダード 土台フレーム</p> <p>P.331</p>	 <p>応用度も広く、フレームレス可 傾斜や大サイズ用 強度アップタイプ</p> <p>P.334</p>
コーナー金具 		補強金具 	補強金具 
中棧・ 補助金具 		取付金具 	取付金具 
直ジョイント 	フレームつなぎ用 直ジョイント 		フレームつなぎ用 直ジョイント 
取付金具 	W型取付金具 	コーナー 三角取付金具 (120) 	アングル 取付金具 
吊り下げ 連結金具 	吊り下げ用金具 ロングアイボルト 	M6座金 	パネル連結用金具 M6×100+ ナベ小ネジ 
用途金具 	自立柱  <p>591 P.337</p>		
化粧用 カバー フレーム 	 <p>6643</p>	 <p>6645V・R</p>	 <p>6644</p>
			 <p>6650</p>
			673は平らな面を上にして 複合板を取り付け てください。 

看板パーツは、加工を主体とするプロの看板業者様向けの商品。

アルミの棒材や各種パーツが揃っています。

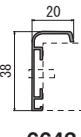
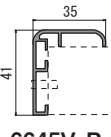
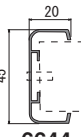
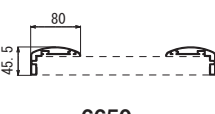
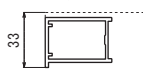
フレームにアルミ複合板をセットしそのまま看板として使用したり、

各種パーツを組み合わせて加工したりと、用途に応じたカスタマイズが可能。使い勝手の良い商品です。

看板パーツ 673BB

屋外

組立キット商品をご利用いただけます。

673KK → P.335

●アルミ製の看板用ベース部材、大型看板用。

看板のベースとなる基本部材

フレーム



注文品番 673 C BB

価格 ¥42,000 (税込 ¥46,200)

L=4000 5本セット
(有効寸法L=3850)

アルミ押出材 アルマイト仕上

コーナー大



注文品番 土台用コーナー大

価格 ¥11,200 (税込 ¥12,320)

20ヶセット
樹脂

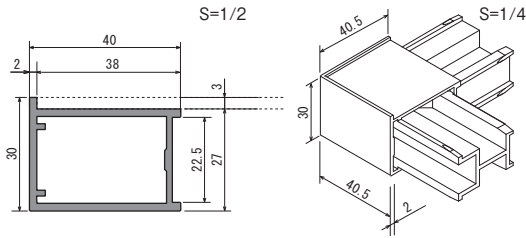

直ジョイントパイプ



フレームを継ぎ足す場合

ジョイント金具大



注文品番 直ジョイントパイプ金具大

価格 ¥11,200 (税込 ¥12,320)

20ヶセット
ビス80ヶ付き

アルミ押出材 アルマイト仕上

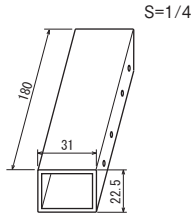

注文品番 直ジョイントパイプ型材大

価格 ¥34,800 (税込 ¥38,280)

L=4000 5本セット
(有効寸法L=4000)

アルミ押出材
アルマイト仕上

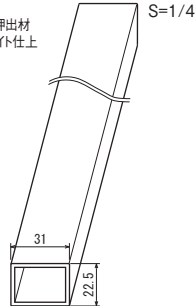

中棧を取り付ける場合

中棧大



注文品番 675 C BB

価格 ¥42,000 (税込 ¥46,200)

L=4000 5本セット
(有効寸法L=4000)

アルミ押出材 アルマイト仕上

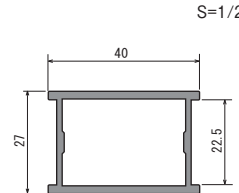

中棧ジョイント金具大



注文品番 ジョイントL金具22W

価格 ¥3,400 (税込 ¥3,740)

20ヶセット
ビス付き

ステンレス

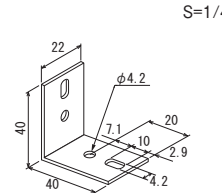

セット方法

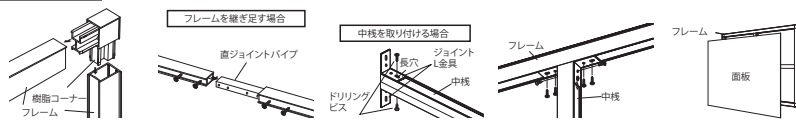

樹脂コーナーをフレームに取り付け、4辺を組み立てます。直ジョイントパイプをビスで固定します。

中棧の溝にジョイントL金具を仮固定します。

フレームに中棧を取り付けます。

アルミ複合板などの面板を、フレームにビス固定します。(面板および固定用ビスは別途ご用意ください)

ご注意

●加工業者様向けの看板パーツ部材です。各種パーツを組み合わせてお使いください。

ポスターパネル

掲示板壁面サイン

内照パネル

パネル用スタンド

ポスタースタンド

フロアスタンド

サインスタンド

スタンド看板

パーテーション

パンフレットスタンド

壁面自立看板

ディスプレイ用品

看板パーツ 670・671・673用金具

屋外

- 看板用、便利パーツ。
- 取付金具や補強金具。
- 670、671、673と合わせてお使いください。

看板の補助部材

吊り下げ金具

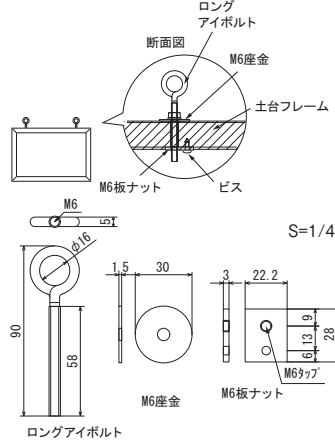

注文品番 ロングアイボルトセット

価格 ¥3,600(税込 ¥3,960)

ロングアイボルトM6:ステンレス 2ヶ
M 6 座 金:ステンレス 2ヶ
M 6 板 ナット:ステンレス 2ヶ
ドリリングビスナベ:ステンレス 2ヶ
荷 重:0.49kN(50kgf)/1ヶ

パネル連結金具

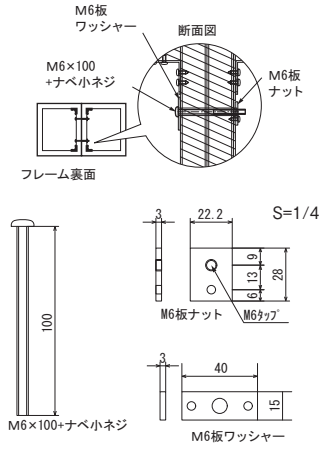

注文品番 パネル連結金具セット

価格 ¥1,000(税込 ¥1,100)

M6ナベ小ネジ:スチールユニクロメッキ仕上 2ヶ
M6板ワッシャー:スチールクロメイトメッキ仕上 2ヶ
M 6 板 ナット:ステンレス 2ヶ
ドリリングビスナベ:ステンレス 2ヶ

取付金具



注文品番 取付アングル型材M

価格 ¥38,400(税込 ¥42,240)

L=4000 5本セット
(有効寸法L=3850)
アルミ押出材 アルマイト仕上

注文品番 取付アングル金具Mセット

価格 ¥8,400(税込 ¥9,240)

20ヶセット
ビス40ヶ付き
アルミ押出材 アルマイト仕上

S=1/8

S=1/8

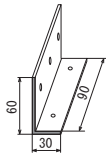
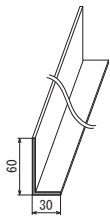

取付金具



取付金具

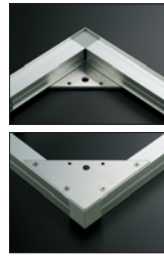

注文品番 W型壁付金具セット

価格 ¥2,200(税込 ¥2,420)

W 型 金 具:ステンレス 2ヶセット
4x13 ドリリングナベ:ステンレス
4x20 トラストンピングビス:ステンレス

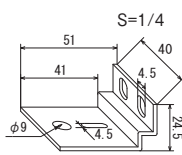

注文品番 コーナー三角板セット

価格 ¥5,300(税込 ¥5,830)

三 角 板:アルミ、4枚セット
4x16 ドリリングビス曲:ステンレス
4x20 トラストンピングビス:ステンレス

