

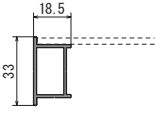

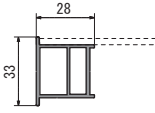

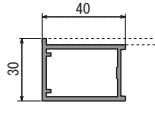





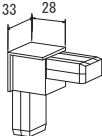
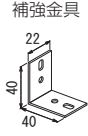
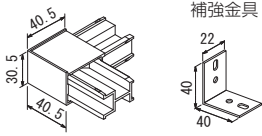

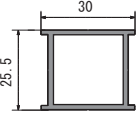
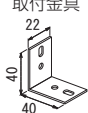
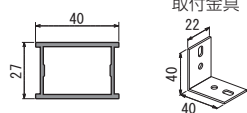

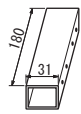

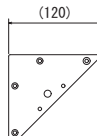
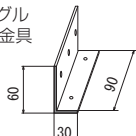

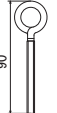
看板パーツ

	670 C BB	671 C BB	673 C BB	
ベース フレーム 	 <p>軽量、両面可の お手頃土台フレーム</p> <p>P.331</p>	 <p>両面可のスタンダード 土台フレーム</p> <p>P.331</p>	 <p>応用度も広く、フレームレス可 傾斜や大サイズ用 強度アップタイプ</p> <p>P.334</p>	
コーナー金具 		補強金具 	補強金具 	
中棧・ 補助金具 		取付金具 	取付金具 	
直ジョイント 	フレームつなぎ用 直ジョイント 		フレームつなぎ用 直ジョイント 	
取付金具 	W型取付金具 	コーナー 三角取付金具 (120) 	アングル 取付金具 	
吊り下げ 連結金具 	吊り下げ用金具  <p>ロングアイボルト</p>	M6座金  <p>M6座金</p>	パネル連結用金具  <p>M6×100+ ナベ小ネジ</p> <p>M6板ナット </p> <p>M6板ワッシャー </p>	
用途金具 	自立柱  <p>591 P.337</p>			
化粧用 カバー フレーム 	 <p>6643</p>	 <p>6645V・R</p>	 <p>6644</p>	 <p>6650</p> <p>673は平らな面を上にして 複合板を取り付け てください。</p> 

看板パーツは、加工を主体とするプロの看板業者様向けの商品。

アルミの棒材や各種パーツが揃っています。

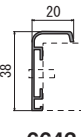
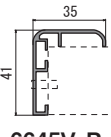
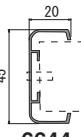
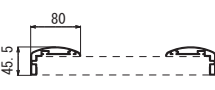
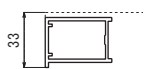
フレームにアルミ複合板をセットしそのまま看板として使用したり、

各種パーツを組み合わせて加工したりと、用途に応じたカスタマイズが可能。使い勝手の良い商品です。

看板パーツ 670BB・671BB

屋外

組立キット商品をご利用いただけます。
670KK → P.332
671KK → P.333

- アルミ製の看板用ベース部材。
- 軽量タイプの670と強度アップタイプの671。

看板のベースとなる基本部材

フレーム



注出品番 671 C BB

価格 ¥29,300(税込 ¥32,230)

L=4000 5本セット
(有効寸法L=3850)

アルミ押出材 アルマイト仕上

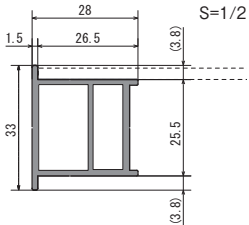

注出品番 670 C BB

価格 ¥21,900(税込 ¥24,090)

L=4000 5本セット
(有効寸法L=3850)

アルミ押出材 アルマイト仕上

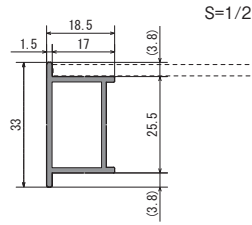

コーナー



注出品番 土台用コーナー

価格 ¥6,700(税込 ¥7,370)

20ヶセット

樹脂

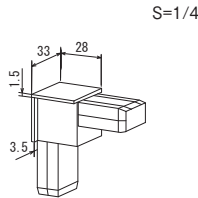

フレームを継ぎ足す場合

ジョイント金具

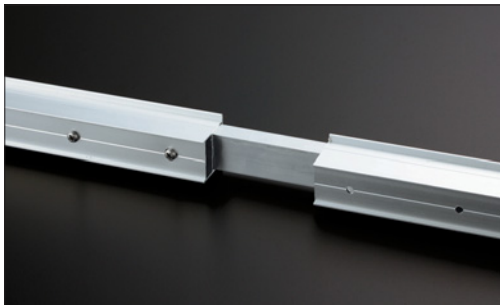

注出品番 直ジョイントパイプ金具

価格 ¥6,900(税込 ¥7,590)

20ヶセット
ビス80ヶ付き

アルミ押出材

S=1/4

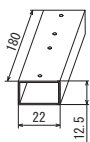

注出品番 直ジョイントパイプ型材

価格 ¥15,600(税込 ¥17,160)

L=4000 5本セット
(有効寸法L=4000)

アルミ押出材

S=1/4

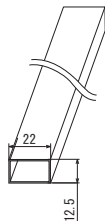

中棧を取り付ける場合

中棧



注出品番 679 C BB

価格 ¥27,000(税込 ¥29,700)

L=4000 5本セット
(有効寸法L=3850)

アルミ押出材 アルマイト仕上

S=1/2

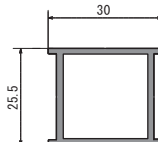

中棧ジョイント金具



注出品番 ジョイントL金具22W

価格 ¥3,400(税込 ¥3,740)

20ヶセット
ビス付き

ステンレス

S=1/4

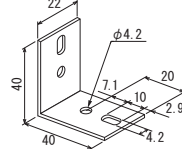

セット方法



樹脂コーナーをフレームに取り付け、4辺を組み立てます。

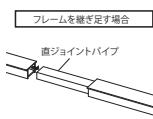

フレームを継ぎ足す場合

直ジョイントパイプをビスで固定します。

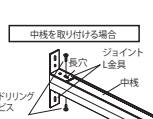

中棧を取り付ける場合

中棧の溝にジョイントL金具を仮固定します。

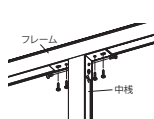

フレームに中棧を取り付けます。



アルミ複合板などの面板を、フレームにビス固定します。(面板および固定用ビスは別途ご用意ください)

ご注意

- 加工業者様向けの看板パーツ部材です。各種パーツを組み合わせてお使いください。

看板パーツ 670・671・673用金具

屋外

- 看板用、便利パーツ。
- 取付金具や補強金具。
- 670、671、673と合わせてお使いください。

看板の補助部材

吊り下げ金具

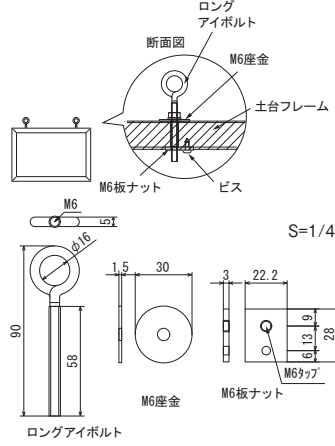

注文品番 **ロングアイボルトセット**

価格 **¥3,600**(税込 ¥3,960)

ロングアイボルトM6: ステンレス 2ヶ
M6座金: ステンレス 2ヶ
M6板ナット: ステンレス 2ヶ
ドリリングビスナベ: ステンレス 2ヶ
荷重: 0.49kN(50kgf)/1ヶ

パネル連結金具

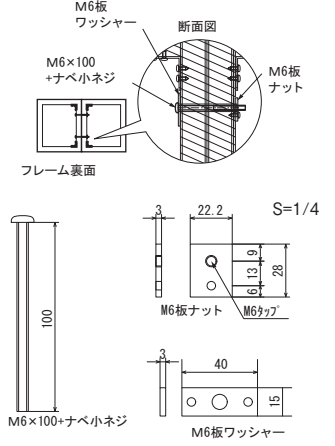

注文品番 **パネル連結金具セット**

価格 **¥1,000**(税込 ¥1,100)

M6ナベ小ネジ: スチールユニクロメッキ仕上 2ヶ
M6板ワッシャー: スチールクロメイトメッキ仕上 2ヶ
M6板ナット: ステンレス 2ヶ
ドリリングビスナベ: ステンレス 2ヶ

取付金具



注文品番 **取付アングル型材M**

価格 **¥38,400**(税込 ¥42,240)

L=4000 5本セット
(有効寸法L=3850)
アルミ押出材 アルマイト仕上

注文品番 **取付アングル金具Mセット**

価格 **¥8,400**(税込 ¥9,240)

20ヶセット
ビス40ヶ付き
アルミ押出材 アルマイト仕上

S=1/8

S=1/8

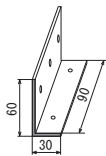
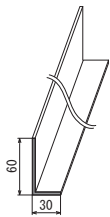

取付金具



取付金具

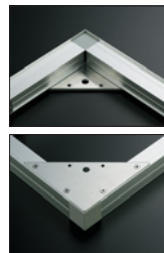

注文品番 **W型壁付金具セット**

価格 **¥2,200**(税込 ¥2,420)

W型金具: ステンレス 2ヶセット
4x13ドリリングナベ: ステンレス
4x20トラスチックビス: ステンレス

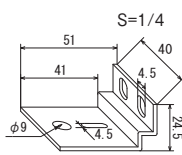

注文品番 **コーナー三角板セット**

価格 **¥5,300**(税込 ¥5,830)

三角板: アルミ、4枚セット
4x16ドリリングビス曲: ステンレス
4x20トラスチックビス: ステンレス

